

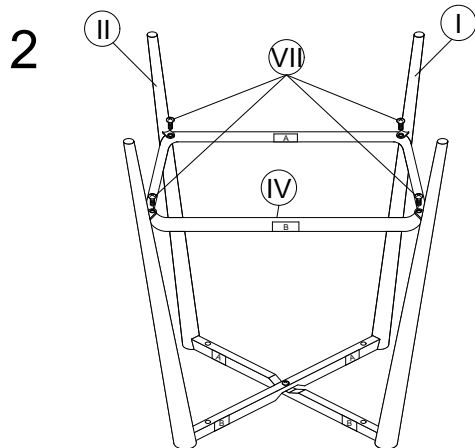

Внимание! Нарушение последовательности и условий сборки может привести к деформации опоры.

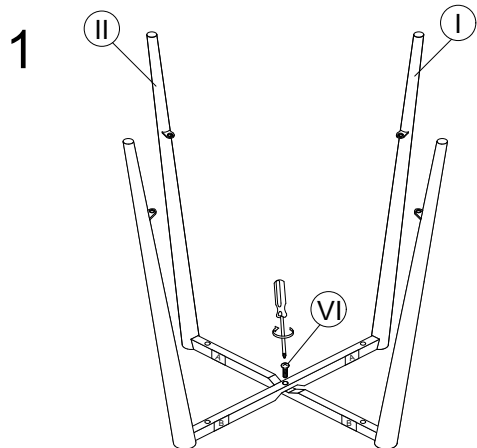

I

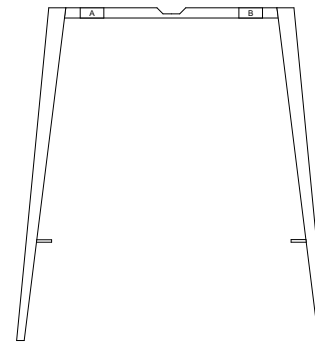

x1

II

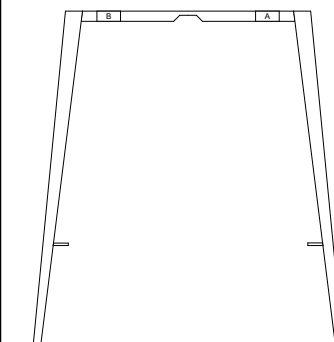

x1



Внимание! Маркировка В направлена друг к другу, маркировка А направлена друг от друга как показано на рисунке. При сборке опоры обратите внимание на размер и расположение винтов.

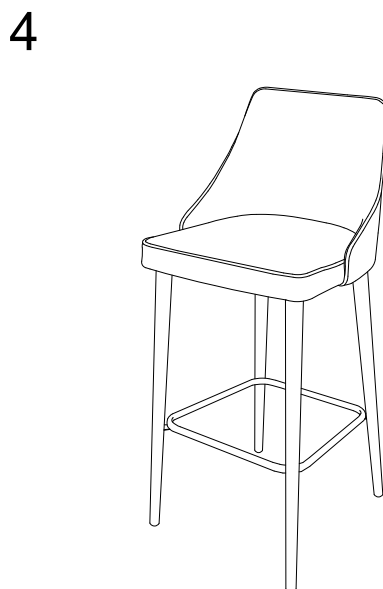
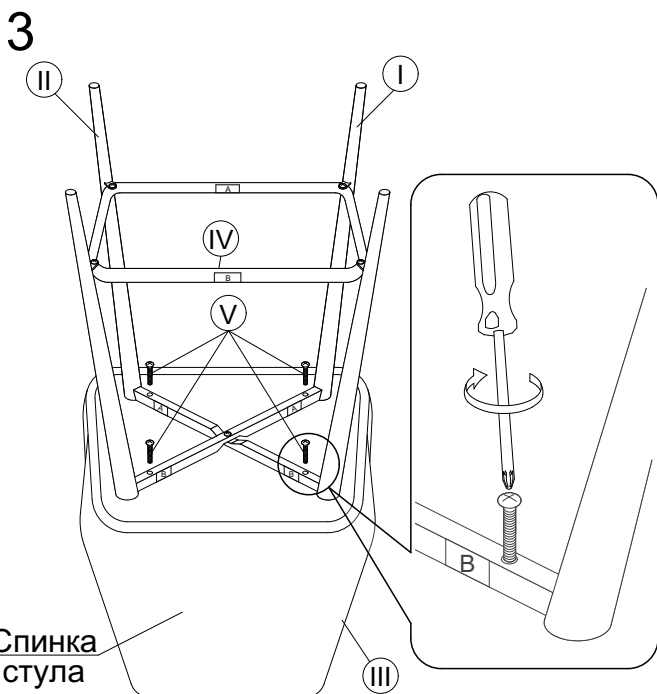

III

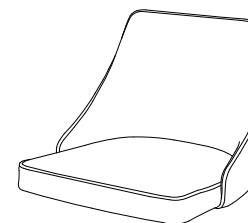

x1

IV

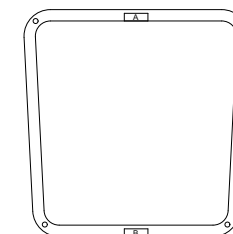

x1

V

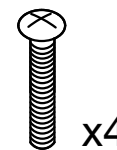

x4

Болт M6x35

VI



x1

Болт M6x20

VII



x4

Болт M6x14