

Мебельный комбинат “Ярцево”

~Уюта вашему дому~

Факс : 8 (48143) 5-65-84, 5-26-04, 5-37-38

E-mail: mkyartcevo@mail.ru
www.mkyartcevo.ru

Россия, Смоленская обл., Г. Ярцево,
ул 5-я Литейная, д. 16
инд. 215805, а/я 71

Спальный гарнитур “Амели” Шкаф 5-ти ств.



Порядок сборки

Перед началом сборки необходимо расчистить изделие, вырезать все эмблочки с утяжков и сохранить. Убедиться что габариты комнаты (особенно высота-должна быть не менее 2400 см- при горизонтальной сборке не менее 2300 см) горизонтальном размещении изделия. Качеством и безаварийно сборку изделия можно проверить не менее двух человек.

ВНИМАНИЕ! Конструкция шкафа имеет оплотнение со штатной по центру шкафа (ширина горизонтальны - 890 мм).

Сборка





















1. В дно шкафа вкрутите шпика и вставьте шпиком.
2. Горизонтально боковины на пол. В отверстие 8 мм аккуратно вбить шпиком, в фрезорку вкрутите шпика, в отверстие 5 мм в левой боковине и в центральной слева вкрутите полкодержатель.
3. Сборите каркас согласно схеме, затяжка эксцентрикное соедините шестигранный ключом или крестовидной отверткой.
4. Установите крайнюю боковину на дно шкафа, затяните эксцентрик. Боковины между собой соединяются при помощи распорных палочек. Соедините крайнюю боковину с центральной с помощью распорной палочки, затяните эксцентрикное стержень.
5. Для безаварийной сборки установите горизонтальные шпика. Боковины, устанавливаются начиная с крайней (с любой стороны).
5. Вставьте заднюю стенку в пазы на боковинках и дно.
6. Перед фиксацией ДВП проверьте диаметр корпуса шкафа.
7. Зафиксируйте ДВП саморезами к нижней палочке.
8. Проверьте углы крепления ДВП. Вставьте заднюю стенку в пазы на боковинках и в крышке. Проверьте углы крепления ДВП.
6. Расположите двери шкафа на соответствующее место.
7. Ручки на двери должны быть ниже середины. К крайним дверям привкрутите накладки палочкой не ниже середины шкафа на палочке палочку, а к центральной(с закругленной-люксовидные палочку, установите и отрегулируйте двери согласно схеме. Проверьте ручки, установите палочку, в правой секции привкрутите к палочке упоркодержатели и установите шпика;
8. Согласно схеме установите карниз.

Производитель оставляет за собой право вносить изменения, связанные с конструкцией мебели и комплектацией фурнитуры, для улучшения качества производимой продукции.

Уход за мебелью

При длительном хранении мебели в упаковке, следует защищать ее от воздействия влаги, низких температур, а также резких температурных колебаний. Ограничить штабелирование пакетов, во-избежании появления механических повреждений изделия. В холодный период времени, перед сборкой, необходимо выдерживать детали при комнатной температуре не менее 2 часов. Периодически затягивать ослабленные болтовые и винтовые соединения, а также эксцентрикные стержни. В случае необходимости перемещения изделия по квартире, перед его перестановкой необходимо полностью освободить его от загрузки. Передвижение производить приподняв изделие над уровнем пола, во-избежание поломки имеющихся опор. Удаление пыли с поверхности производить сухой мягкой тканью. Для поддержания качественного внешнего вида изделия, рекомендуем освежить поверхность специальными средствами для ухода за мебелью. Запрещается применять соду, порошок, пасты и производить влажную уборку. Инструкцию хранить на протяжении срока эксплуатации мебели.

Фурнитура

- | | |
|--|--|
|  X 4 |  X 5 |
|  X 6 |  X 5 |
|  X 4 |  X 28 |
|  X 6 |  X 28 |
|  X 20 |  X 16 |
|  X 2 |  X 28 |
|  X 7 |  X 80
(3,5x16) |
|  X 2 |  X 7 |
|  X 12 |  X 24 |
|  X 16 |  X 1 |
|  X 30 | |

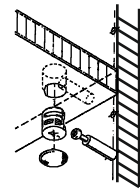

Эксцентриковое соединение

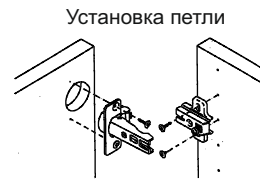

Установка петель



Регулировка дверей

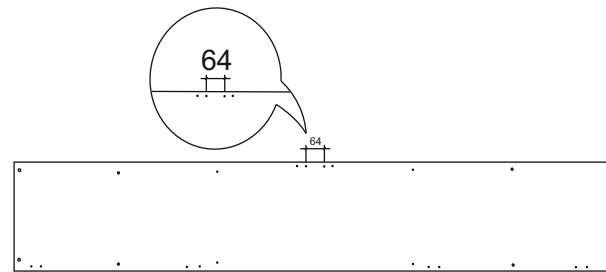

Боковина левая

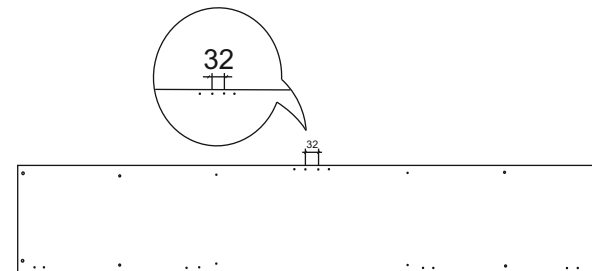

**Схема сборки
Спальный гарнитур "Амели"
Шкаф 5-ти ств.**

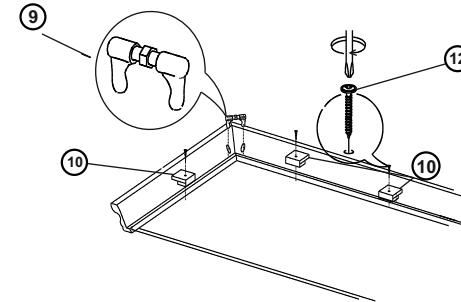
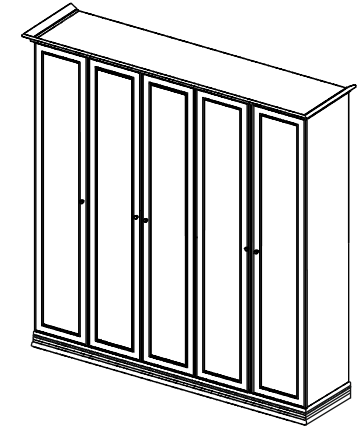

Крепление карниза

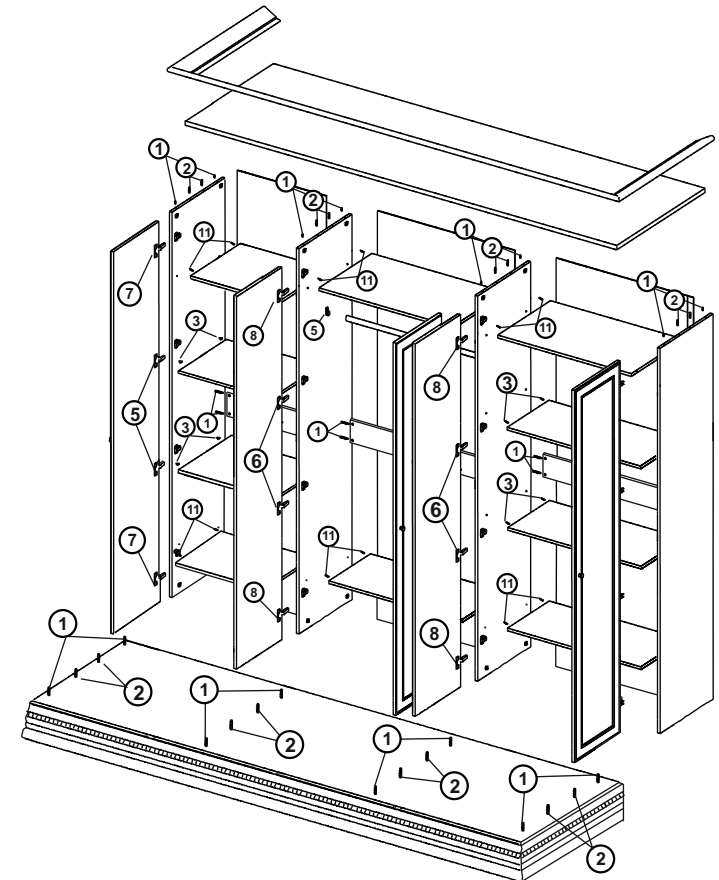

Условные обозначения:

	1 - Шток к эксцентрику (резьба М-6)		7 - петля накладная с доводчиком.
	2 - шкант.		8 - петля полунакладная с доводчиком.
	3 - полкодержатели.		9 - стяжка карниза
	4 - штангодержатели.		10 - держатель карниза
	5 - петля накладная		11 - винт полкодержателя стяжного.
	6 - петля полунакладная.		12 - саморез с пресшайбой для карниза.