

Мебельный комбинат "Ярцево"

~Уюта вашему дому~

Тел: +7 (800) 775-71-06

E-mail: mebelgold@mebelgold.ru
www.mebelgold.ru

Россия, Москва, м. Марьино Роща,
ул. Суцевский Вал, д. 46, Универмаг
"Марьяинский", 3-й этаж

Коллекция

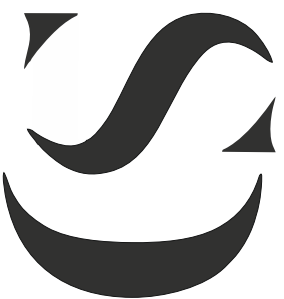

SWEET DREAMS
collection style

Мебельный комбинат "Ярцево"

~Уюта вашему дому~

Тел: +7 (800) 775-71-06



E-mail: mebelgold@mebelgold.ru
www.mebelgold.ru

Россия, Москва, м. Марьино Роща,
ул. Суцевский Вал, д. 46, Универмаг
"Марьяинский", 3-й этаж

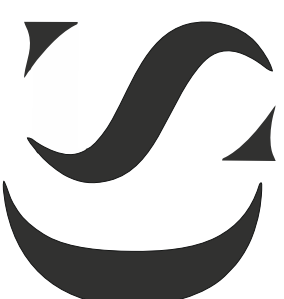
Коллекция



SWEET DREAMS
collection style

Вид	Кол-во (шт)	Наименование
	4 шт.	Ножка.
	12 шт.	Шуруп 4,5*20.

1. Вытащите ящики из изделия
2. Опустите каркас изделия на заднюю стенку.
3. Прикрутите ножки саморезами (4,5*20), по насечкам.
4. Установите изделие на предполагаемом месте.
5. Вставьте ящики и, при необходимости, отрегулируйте положение фасадов регулировочным винтом.

Устанавливайте и эксплуатируйте мебель на ровной поверхности. При эксплуатации изделия, ножки изделия следует оберегать от ударов, резких толчков (при уборке, мытье полов).

Запрещено:



- вставать, прыгать, ходить по мебели, сидеть и лазить на и под изделием (**особенно детям**).
 - бросать предметы на мебель, особенно на стеклянные поверхности.
- Нарушение этих правил может привести к серьезным травмам.

Комод узкий

“DIORA”.

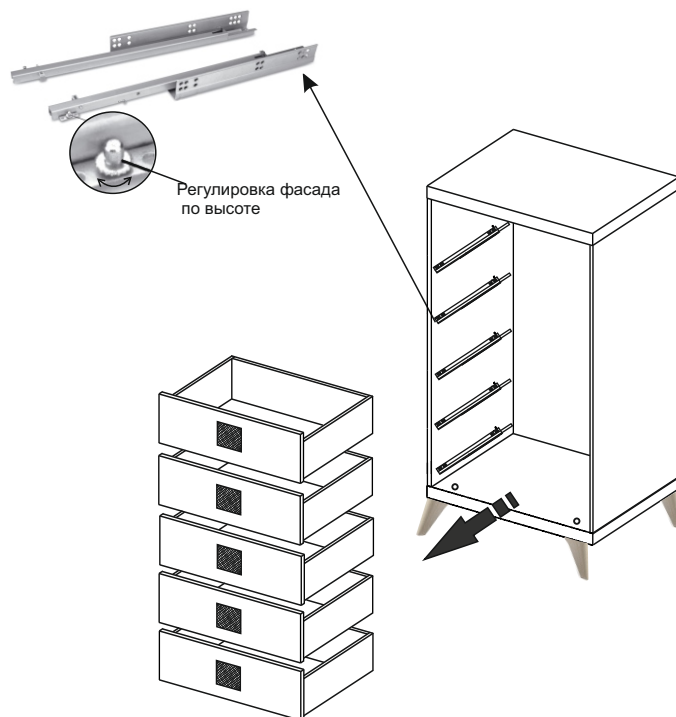
Окончательный монтаж.



Вид	Кол-во (шт)	Наименование
	4 шт.	Ножка.
	12 шт.	Шуруп 4,5*20.

1. Вытащите ящики из изделия
2. Опустите каркас изделия на заднюю стенку.
3. Прикрутите ножки саморезами (4,5*20), по насечкам.
4. Установите изделие на предполагаемом месте.
5. Вставьте ящики и, при необходимости, отрегулируйте положение фасадов регулировочным винтом.

Устанавливайте и эксплуатируйте мебель на ровной поверхности. При эксплуатации изделия, ножки изделия следует оберегать от ударов, резких толчков (при уборке, мытье полов).

Запрещено:

- вставать, прыгать, ходить по мебели, сидеть и лазить на и под изделием (**особенно детям**).
 - бросать предметы на мебель, особенно на стеклянные поверхности.
- Нарушение этих правил может привести к серьезным травмам.

Комод узкий

“DIORA”.

Окончательный монтаж.

